



THE X5 M
THE X6 M



BMW X5 M.
BMW X6 M.



18 Najważniejsze cechy



22 Kolorystyka karoserii

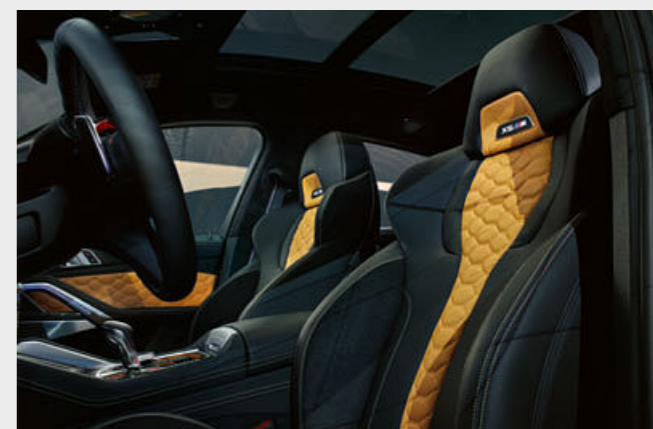

24 Kolorystyka wnętrza

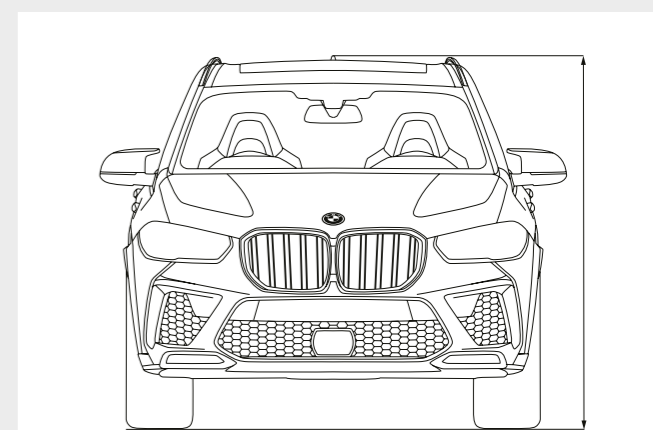

26 Dane techniczne

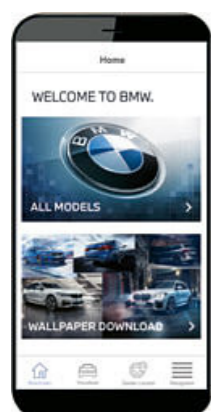

TWOJA NOWA APLIKACJA.

POBIERZ APLIKACJĘ BMW BROCHURES I ODKRYJ RADOŚĆ Z JAZDY!



DOMINACJA BEZ ZASAD.
EUFORIA BEZ GRANIC.
DOMINACJA BEZ ZASAD.
EUFORIA BEZ GRANIC.



X
X
6
M
M

ULTIMATUM DLA
STATUS QUO.
ULTIMATUM DLA
STATUS QUO.



X
5
M
M



MOC: KONTROLOWANA,
ALE NIGDY NIE OSWOJONA.
MOC: KONTROLOWANA,
ALE NIGDY NIE OSWOJONA.

JEGO REWIR:
LEWY PAS.
JEGO REWIR:
LEWY PAS.



X
6
M



LUKSUS BEZ KOŃCA.
DYNAMIKA BEZ GRANIC.
LUKSUS BEZ KOŃCA.



X
5
M

EKSTREMALNIE POD
KAZDYM WZGLEDEM.
KAZDYM WZGLEDEM.
EKSTREMALNIE POD



BMW X5 M
BMW X6 M
BMW X6 M
BMW X5 M



NAJWAŻNIEJSZE CECHY.

Dowiedz się więcej dzięki nowej aplikacji BMW Brochures dostępnej teraz na smartfony i tablety.

■ wyposażenie standardowe □ wyposażenie dodatkowe



■ X5 M Competition oferuje dzięki większej mocy silnika i sportowemu układowi wydechowemu M z podwójnymi wydechowymi końcówkami rur wydechowych większą dynamikę jazdy i mocne, niezwykle emocjonujące brzmienie silnika. Charakterystyczne czarne detale karoserii, ekskluzywne 21-/22-calowe obręcze kół M ze stopów lekkich oraz pełna tapicerka ze skóry Merino podkreślają sportowy charakter.



□ Światła laserowe BMW w oryginalnej stylistyce X oferują w trybie światła drogowych zasięg do 500 m – niemal dwukrotnie większy niż konwencjonalne reflektory. Dzięki lepszej widoczności znacznie zwiększa to bezpieczeństwo po zmroku. Niebieska sygnatura X i napis „BMW Laser” podkreślają zaawansowanie technologiczne i sportowy charakter samochodu.



■ Solidną moc gwarantuje najnowsza wersja wysokowydajnego 8-cylindrowego silnika benzynowego BMW M Performance TwinPower Turbo. Ta wysokoobrotowa jednostka generuje 460kW (625KM)¹. Dwie turbosprężarki zapewniają optymalną reakcję dzięki zastosowaniu międzyrzędowego kolektora wydechowego. Silnik V8 jest też przystosowany do ekstremalnie wysokich obciążeń na torze wyścigowym.



■ Na przedniej części konsoli środkowej znajduje się plakietka Competition¹ podkreślająca wyjątkowo wysokie osiągi X5 M Competition.



□ Pasy bezpieczeństwa M²* z napinaczami i ogranicznikami siły naciągu mają wpleciony dyskretny akcent w typowych kolorach M.



■ Wielofunkcyjne fotele przednie M w ekskluzywnej stylistyce z podświetlonym logo X5 M w zagłówku odzwierciedlają sportowy charakter samochodu. Głębokie siedziska i wysokie podparcia boczne podkreślają kubiczowy charakter foteli i gwarantują idealne trzymanie boczne. Liczne możliwości ustawień zapewniają przy tym wysoki komfort.

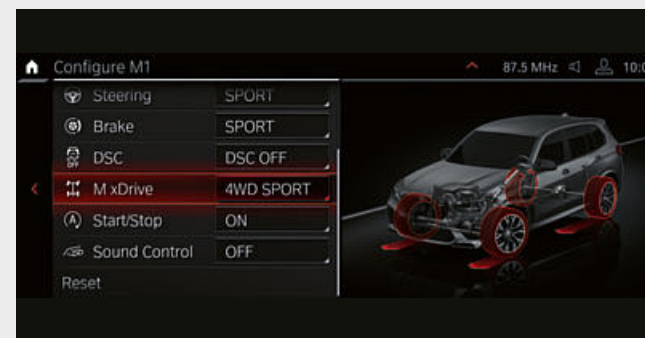

■ BMW M xDrive z aktywnym mechanizmem różnicowym M gwarantuje maksymalną trakcję i dynamikę jazdy zarówno na co dzień, jak i na torze wyścigowym. Ta technologia M łączy zwinność napędu tylnego i stabilność napędu na wszystkie koła. Do wyboru są dwa tryby napędu 4WD i 4WD Sport.



■ Dzięki zastosowaniu różnych materiałów hamulce M z pływającymi tarczami, oprócz doskonałych parametrów hamowania, oferują wysoką odporność i długą żywotność oraz niższą masę, która pozytywnie wpływa na zwinność, dynamikę i przyspieszenie. Ten wysokowydajny układ hamulcowy wyróżniają zaciski hamulcowe w metalizowanym kolorze niebieskim z logo M.



■ Czarny napis X5 M Competition z tyłu¹ sygnalizuje niezwykle wysoki potencjał dynamiki jazdy.



■ Listwy progowe z przodu z napisem „X5 M Competition”¹ witają już przy wsiadaniu do pojazdu. Napis na czarnych wstawkach na progach przednich drzwi prezentuje się bardzo elegancko i ekskluzywnie.



■ 21-calowe obręcze kół M ze stopów lekkich Double Spoke 808 M Bicolor Orbit Grey, frezowane, z ogumieniem mieszanym, przód 10,5J x 21, opony 295/35 R21, tył 11,5J x 21, opony 315/35 R21.

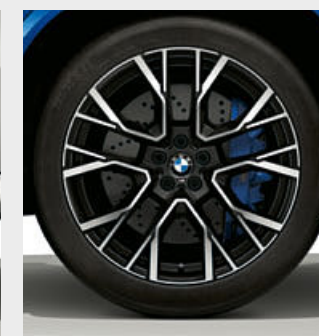

□ 21-/22-calowe obręcze kół M ze stopów lekkich Star Spoke 809 M Bicolor, czarne, z ogumieniem mieszanym, frezowane, przód 10,5J x 21, opony 295/35 R21, tył 11,5J x 22, opony 315/30 R22.²

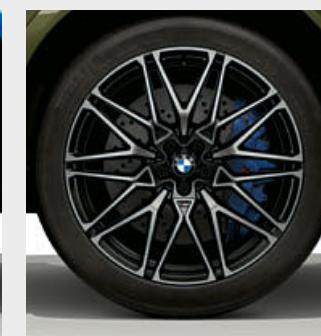

■ 21-/22-calowe obręcze kół M ze stopów lekkich Star Spoke 818 M Bicolor, czarne, z ogumieniem mieszanym, frezowane, przód 10,5J x 21, opony 295/35 R21, tył 11,5J x 22, opony 315/30 R22.¹

¹ Tylko w modelach Competition.
² Standard w modelach Competition.

*Dostępność niektórych elementów wyposażenia i funkcji zależy od wersji silnikowej lub innego wyposażenia dodatkowego. Dostępność może się różnić w zależności od rynku. Szczegółowe informacje o okresach obowiązywania, wyposażeniu standardowym i dodatkowym dostępne są na stronie www.bmw.pl, w cenniku oraz u dealerów BMW.

NAJWAŻNIEJSZE CECHY.

Dowiedz się więcej dzięki nowej aplikacji BMW Brochures dostępnej teraz na smartfony i tablety.

■ wyposażenie standardowe □ wyposażenie dodatkowe



■ Wielofunkcyjne fotele przednie M w ekskluzywnej stylistyce z podświetlanym logo X6 M w zagłówku odzwierciedlają sportowy charakter samochodu. Głębokie siedziska i wysokie podparcia boczne podkreślają kubekowy charakter foteli i gwarantują idealne trzymanie boczne. Liczne możliwości ustawień zapewniają przy tym wysoki komfort.



□ Sportowy układ wydechowy M¹ oferuje brzmienie, które można zmieniać dzięki wbudowanym przepustnicom. Programem sportowym SPORT i SPORT+ wybieranym przełącznikiem właściwości jezdnych towarzyszy jeszcze bardziej intensywne brzmienie, a programom komfortowym bardziej umiarkowane odgłosy pracy silnika.



■ BMW Live Cockpit Professional z funkcją nawigacji zawiera wysokiej jakości zespół ekranów obejmujący wysokiej rozdzielczości dotykowy monitor pokładowy o przekątnej 12,3" oraz w pełni cyfrowy wyświetlacz wskaźników o przekątnej 12,3".



■ Pełnokolorowy wyświetlacz BMW Head-Up³* ze wskazaniami M poprzez projekcję optyczną wyświetla wszystkie informacje istotne podczas jazdy w bezpośrednim polu widzenia kierowcy, ułatwiając mu skupienie się na drodze. Wyświetlane są m.in. aktualna prędkość i – zależnie od wyposażenia – wskazówki nawigacyjne, wskazanie ograniczenia prędkości i zakazu wyprzedzania oraz listy kontaktów i odtwarzania.



□ Karbonowy spojler tylny M² podkreśla ekskluzywność i wybitnie sportową stylistykę samochodu oraz odczuwalnie zmniejsza niepożądany wypór tylniej osi.



□ Karbonowe osłony lusterek zewnętrznych M w typowej stylistyce M podkreślają mocny, sportowy wygląd samochodu.



□ Przy otwartej masce karbonowa osłona silnika M robi prawdziwie wyścigowe wrażenie.



■ 8-stopniowa skrzynia M Steptronic z układem Drivelogic oferuje wiele opcji zmiany przełożeń: od ekstremalnie sportowej po bardzo komfortową, ręczną lub automatyczną.



□ 4-strefowa klimatyzacja automatycznie zapewnia indywidualną temperaturę dla kierowcy, pasażera z przodu i obu pasażerów z tyłu.



□ System nagłośnienia Diamond Surround marki Bowers & Wilkins^{*} oferuje moc 1500W i studyjne brzmienie na wszystkich miejscach w pojeździe.

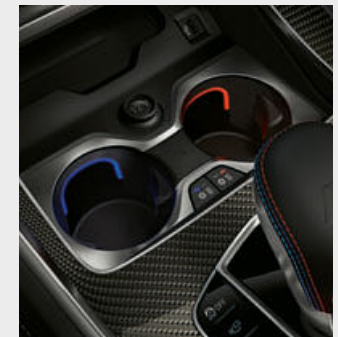

□ Uchwyty na napoje z regulacją temperatury w konsoli środkowej można za naciśnięciem przycisku indywidualnie schładzać lub podgrzewać.



□ Szklany dach panoramiczny Sky Lounge zapewnia w dzień atmosferę przestronności, a po zmroku stylowy nastrój dzięki grafice świetlnej wytwarzanej przez 15 tys. elementów świetlnych. Grafikę świetlną można podziwiać w sześciu kolorach oświetlenia ambientowego.



□ System rozrywki z tyłu Professional obejmuje dwa kolorowe monitory dotykowe o wysokiej rozdzielczości i przekątnej 10,2 cala (z regulacją nachylenia) i stację Blu-ray. Umożliwia to nawigację i korzystanie z internetu w czasie jazdy (w przypadku posiadania umowy o świadczenie usług telefonii komórkowej). Zawiera również gniazdo USB oraz złącza odtwarzaczy MP3, konsoli do gier i słuchawek (również bezprzewodowych).



□ Asystent parkowania plus ułatwia parkowanie samochodu i manewrowanie nim. Obejmuje system Surround View z Top View, Panorama View i Remote 3D View, a także wspomaganie parkowania równoległego, funkcję hamowania awaryjnego Active Park Distance Control, asystenta parkowania z prowadzeniem wzdłużnym i poprzecznym oraz asystenta cofania.

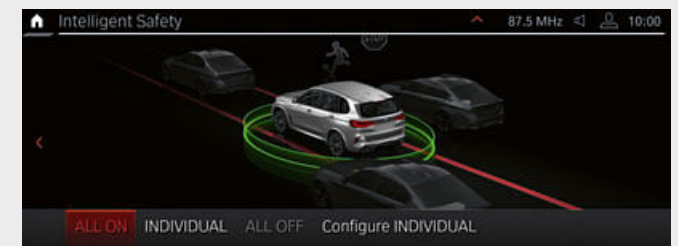

□ System asystujący kierowcy Professional⁴* zapewnia optymalny komfort i maksymalne bezpieczeństwo w wielu krytycznych i monotonicznych sytuacjach na drodze, oferując takie systemy jak asystent kierowania i prowadzenia po pasie ruchu ze wspomaganie w ciasnych miejscach, asystent zatrzymania awaryjnego, lokalne ostrzeżenie przed zagrożeniami, asystent utrzymania pasa ruchu z aktywną ochroną przed kolizją boczną oraz inne funkcje bezpieczeństwa.

¹ Standard w modelach Competition.

² Tylko w BMW X6 M oraz BMW X6 M Competition.

³ Z polaryzacyjnymi okularami przeciwsłonecznymi wskazania wyświetlacza BMW Head-Up

widoczne są w ograniczonym zakresie. Wyświetlane elementy zależą od wyposażenia.

Wskazania zakładają posiadanie dalszego wyposażenia dodatkowego.

⁴ Działanie systemu może być ograniczone w ciemności lub we mgle.

* Dostępność niektórych elementów wyposażenia i funkcji zależy od wersji silnikowej lub innego wyposażenia dodatkowego. Dostępność może się różnić w zależności od rynku. Szczegółowe informacje o okresach obowiązywania, wyposażeniu standardowym i dodatkowym dostępne są na stronie www.bmw.pl, w cenniku oraz u dealerów BMW.

Dowiedz się więcej dzięki nowej aplikacji BMW Brochures dostępnej teraz na smartfony i tablety.

■ wyposażenie standardowe □ wyposażenie dodatkowe



■ Niemetalizowany 300 biel alpejska



■ Metalizowany A96 biel mineralna

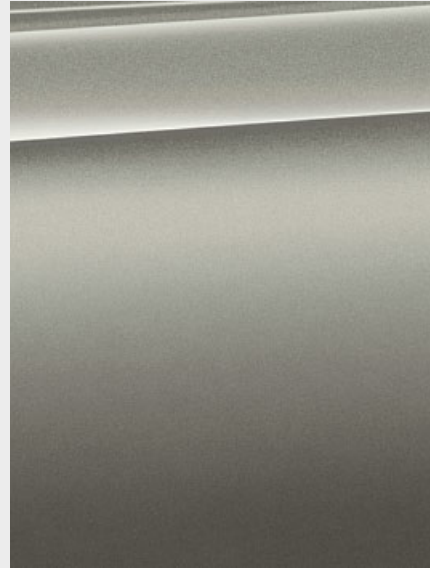

■ Metalizowany C28 szary Donington



■ Metalizowany C1K niebieski Marina Bay

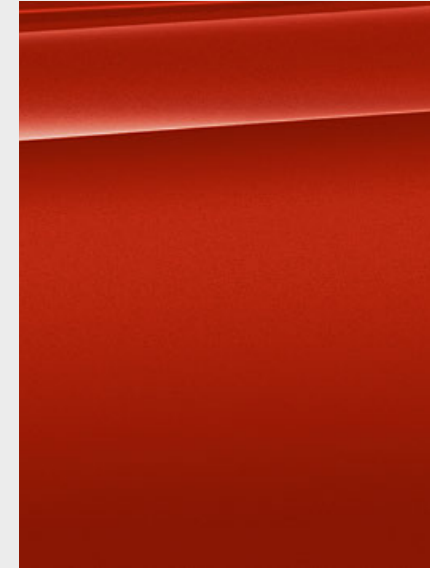

■ Metalizowany C3G czerwony Toronto

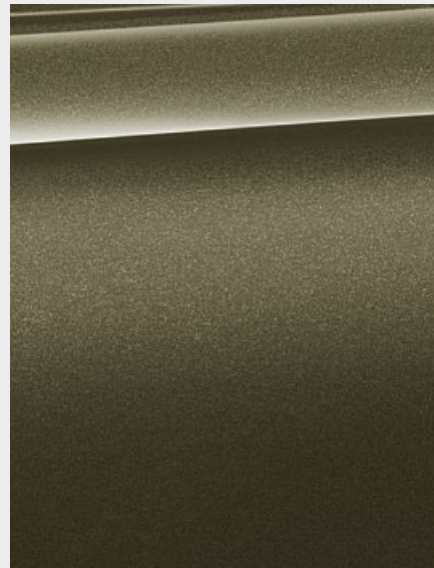

■ Metalizowany C3D Manhattan

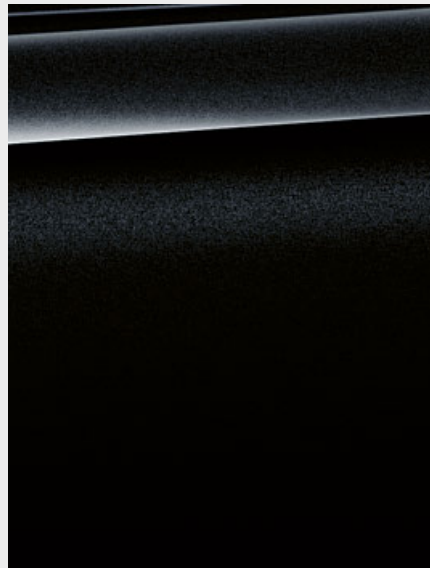

■ Metalizowany 475 szafirowoczarny

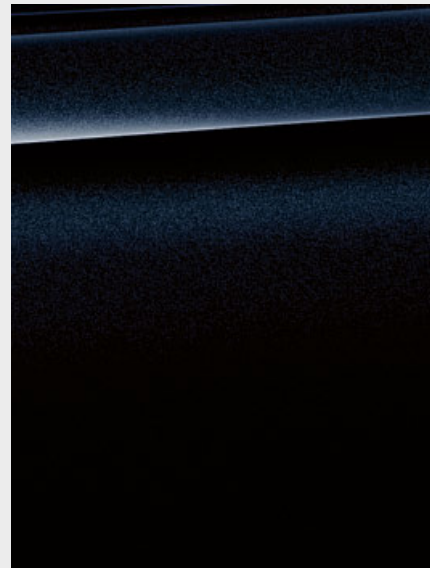

■ Metalizowany M416 czarny karbon

BMW INDIVIDUAL

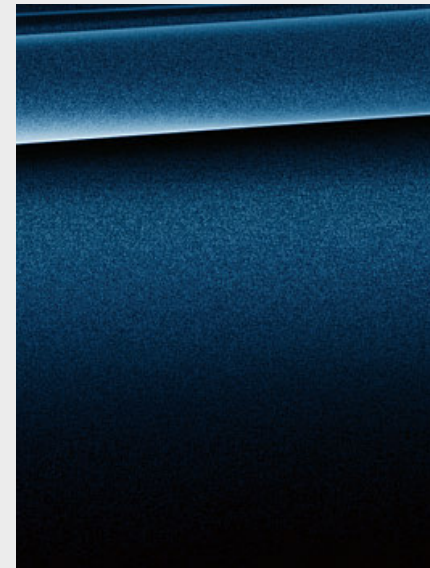

□ BMW Individual C3Z niebieski tanzanit, metalizowany

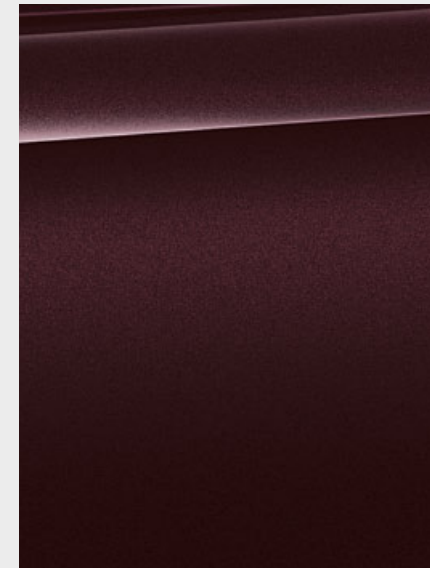

□ BMW Individual X1B ametryn metalizowany

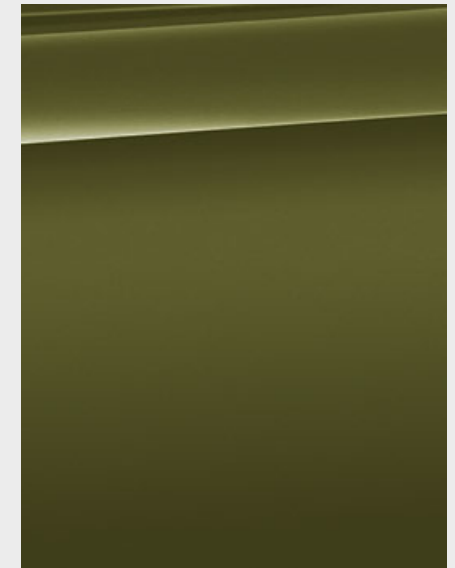

□ Lakier specjalny BMW Individual 490 (np. Urban Green, niemetalizowany)

KOLORYSTYKA WNEȚRZA.

Dowiedz się wiêcej dzięki nowej aplikacji BMW Brochures dostêpnej teraz na smartfony i tablety.

SKÓRA

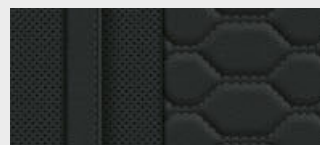

■ Skóra Merino LKSW o rozszerzonym zakresie, czarna

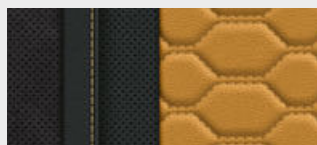

■ Pełna tapicerka ze skóry Merino i ałcantary HEJA czarna / kontrast beż Midrand¹

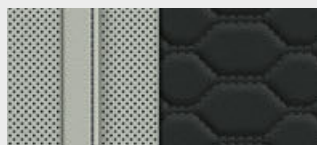

□ Pełna tapicerka ze skóry Merino X3A9, srebrny Silverstone²

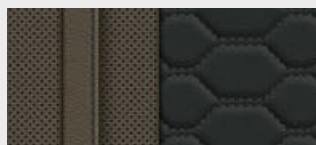

□ Pełna tapicerka ze skóry Merino X3HV, szary Adelaide²

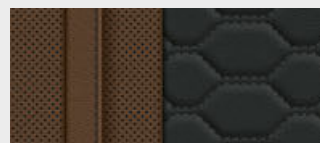

□ Pełna tapicerka ze skóry Merino X3JT, brąz Taruma²

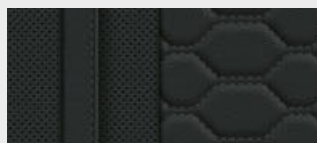

□ Pełna tapicerka ze skóry Merino X3SW, czarna²

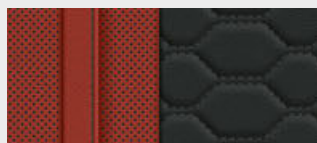

□ Pełna tapicerka ze skóry Merino X3DA, pomarańczowy Sakhir²

SKÓRA BMW INDIVIDUAL

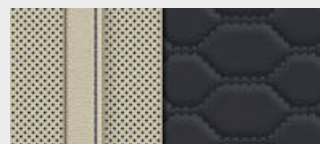

□ Pełna tapicerka BMW Individual ze skóry Merino ZBEI kość słoniowa i granat nocy*

LISTWY OZDOBNE



■ Listwy ozdobne, aluminium Crossline

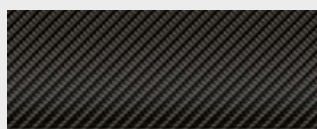

□ Listwy ozdobne z karbonu

LISTWY OZDOBNE BMW INDIVIDUAL



□ Drewno szlachetne BMW Individual, srebrnoszary błyszczący jesion stojowany

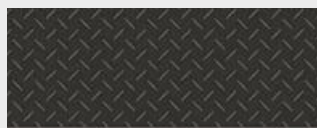

□ Drewno szlachetne BMW Individual Finline czarne

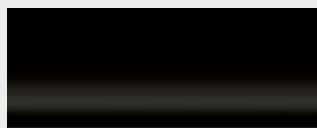

□ Listwy ozdobne BMW Individual, czarny lakier fortepianowy

¹ Tylko w modelach Competition.

² Standard w modelach Competition.

*Dostêpność niektórych elementów wyposażenia i funkcji zależy od wersji silnikowej lub

innego wyposażenia dodatkowego. Dostêpność może się różnić w zależności od rynku. Szczegółowe informacje o okresach obowiązywania, wyposażeniu standardowym i dodatkowym dostępne są na stronie www.bmw.pl, w cenniku oraz u dealerów BMW.

CZĘŚCI BMW M PERFORMANCE.

Wyposażenie 24 | 25

■ Wyposażenie standardowe □ Wyposażenie dodatkowe ○ akcesoria

PERFORMANCE PARTS



○ Z charakterem: ramki M Performance atrapy chłodnicy² wykonane są z wysokiej jakości karbonu. Stanowią ciekawy element podkreślający szlachetny, sportowo-indywidualny wygląd samochodu.



○ Z charakterem: ramki M Performance atrapy chłodnicy² wykonane są z wysokiej jakości karbonu. Stanowią ciekawy element podkreślający szlachetny, sportowo-indywidualny wygląd samochodu.



○ Charakterystyczny kształt kierownicy i wydatna część chwytana z ałcantary gwarantują autentyczny wyścigowy klimat w kokpicie.



○ Stylistyka z wymiernym efektem: spojler dachowy M Performance¹ z poliuretanu w błyszczącym kolorze czarnym stanowi szlachetny, mocny akcent z tyłu samochodu.



○ Dynamika i elegancja: płetwy tylne M Performance² dyskretnie, ale jednoznacznie podkreślają sportowy wygląd samochodu.



○ Mocny efekt: karbonowy spojler tylny M² podkreśla szlachetny, sportowy wygląd auta.



○ Mocny akcent: karbonowy kołnierz i inne detale sprawiają, że końcówki rur wydechowych z tytanu prezentują się wyjątkowo efektownie.



○ Słajdy M Performance do projektorów drzwiowych uzupełniają istniejący diodowy projektor drzwiowy BMW o trzy wymienne grafiki M Performance.



○ Pokrowce na opony M Performance chronią kierowcę i samochód przed zabrudzeniem podczas transportu kół. W sportowej stylistyce M Performance.

Odkryj innowacyjne rozwiązania BMW obejmujące elementy zewnętrzne, wyposażenie wnętrza, systemy komunikacyjne i informacyjne oraz transport i wyposażenie bagażnika. Dealer BMW chętnie doradzi Ci w kwestii wyboru oryginalnych akcesoriów BMW i innych produktów BMW M Performance Parts.

Wiêcej informacji na ten temat można znaleźć na stronie www.bmw.pl

¹ Tylko w BMW X5M.

² Tylko w BMW X6M.

		BMW X5 M	BMW X5 M Competition	BMW X6 M	BMW X6 M Competition
--	--	----------	----------------------	----------	----------------------

Masa					
Masa własna wg WE ¹	kg	2385	2385	2370	2370
Dopuszczalna masa całkowita	kg	3000	3000	3000	3000
Ładowność	kg	690	690	705	705
Dopuszczalna masa przyczepy bez hamulca ²	kg	750	750	750	750
Dopuszczalna masa przyczepy z hamulcem do nachylenia maks. 12% / 8% ²	kg	2700–3000 ⁷ / 2700–3000 ⁷	2700–3000 ⁷ / 2700–3000 ⁷	2700–3000 ⁷ / 2700–3000 ⁷	2700–3000 ⁷ / 2700–3000 ⁷
Pojemność bagażnika	l	650–1870	650–1870	580–1530	580–1530

Silnik BMW M TwinPower Turbo ⁵					
Cylindry / zawory		8/4	8/4	8/4	8/4
Pojemność	cm ³	4395	4395	4395	4395
Moc maksymalna przy prędkości obrotowej	kW (KM) / obr/min	441 (600) / 6000	460 (625) / 6000	441 (600) / 6000	460 (625) / 6000
Maks. moment obrotowy przy prędkości obrotowej	Nm / obr/min	750 / 1800–5600	750 / 1800–5860	750 / 1800–5600	750 / 1800–5860

Przeniesienie napędu					
Rodzaj napędu		M xDrive	M xDrive	M xDrive	M xDrive
Standardowa skrzynia biegów		M Steptronic	M Steptronic	M Steptronic	M Steptronic

Osiągi					
Prędkość maksymalna	km/h	250 ³	250 ³	250 ³	250 ³
Prędkość maksymalna z opcjonalnym pakietem M Driver ⁴	km/h	290	290	290	290
Przyspieszenie 0–100 km/h	s	3,9	3,8	3,9	3,8

Zużycie paliwa ^{5, 6}					
Cykl mieszany	l/100km	12,7–13,1	12,8–13,1	12,4–12,9	12,5–12,9
Norma emisji spalin (wg homologacji)		Euro 6d-temp	Euro 6d-temp	Euro 6d-temp	Euro 6d-temp
Emisja CO ₂ w cyklu mieszanym	g/km	288–299	292–299	282–294	284–289
Pojemność zbiornika paliwa ok.	l	83	83	83	83

Koła / opony					
Rozmiar opon		295/35 ZR21 Y, 315/35 ZR21 Y	295/35 ZR21 Y, 315/30 ZR22 Y	295/35 ZR21 Y, 315/35 ZR21 Y	295/35 ZR21 Y, 315/30 ZR22 Y
Rozmiar obręczy kół		10,5 x 21 11,5 x 21	10,5 x 21 11,5 x 22	10,5 x 21 11,5 x 21	10,5 x 21 11,5 x 22
Materiał		stop lekki	stop lekki	stop lekki	stop lekki

BMW X5 M

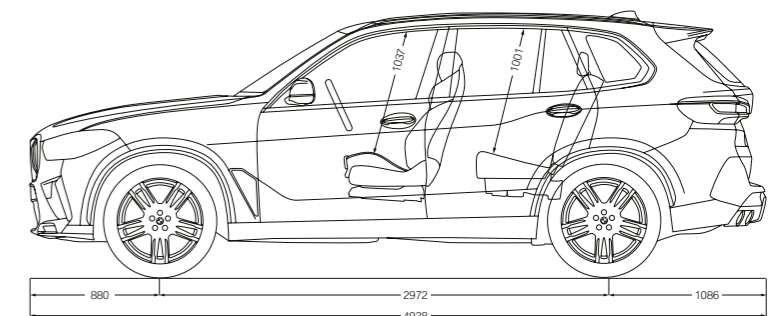
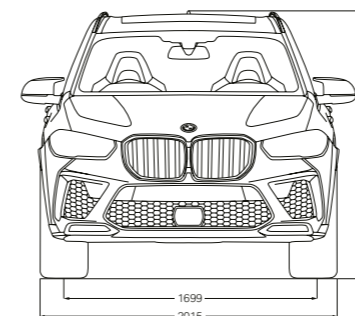

BMW X6 M

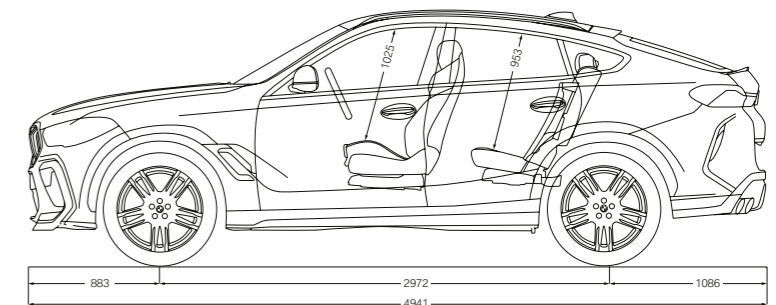
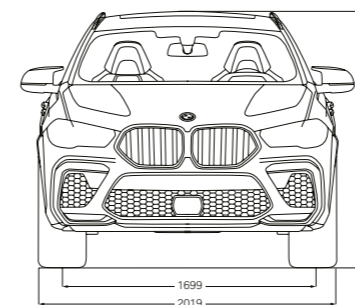

¹ Masa własna wg WE odnosi się do pojazdu z wyposażeniem standardowym bez wyposażenia dodatkowego. Masa własna uwzględnia 90-procentowe napełnienie zbiornika paliwa i 75 kg wagi kierowcy. Wyposażenie dodatkowe może wpływać na masę samochodu, ładowność oraz, w przypadku wpływu na aerodynamikę, na prędkość maksymalną.
² Rzeczywista masa całkowita przyczepy nie może przekraczać dopuszczalnej masy przyczepy z uwzględnieniem dopuszczalnego obciążenia haka holowniczego.
³ Ograniczona elektronicznie.
⁴ Zwiększenie prędkości maksymalnej możliwe jest po przeprowadzeniu inspekcji po dotarciu auta do przejechaniu 2000 km.
⁵ Dane dotyczące mocy silników benzynowych odnoszą się do paliwa o liczbie oktanowej 98. Dane dotyczące zużycia odnoszą się do paliwa referencyjnego zgodnie z rozporządzeniem (WE) 715/2007. Dopuszczalne jest stosowanie paliwa bezołowiowego o liczbie oktanowej 91 lub wyższej i zawartości etanolu do 10% (E10). BMW zaleca stosowanie benzyny bezołowiowej super plus o LO 98.
⁶ Wskazane dane dotyczące zużycia paliwa, emisji CO₂ i zużycia energii zostały ustalone na podstawie nowej procedury WLTP określonej w Rozporządzeniu (UE) 2017/1151 z dnia 1 czerwca 2017 r. w uzupełnieniu Rozporządzenia (WE) nr 715/2007 Parlamentu Europejskiego i Rady w sprawie homologacji typu pojazdów silnikowych w odniesieniu do emisji zanieczyszczeń pochodzących z lekkich pojazdów pasażerskich i użytkowych oraz w sprawie dostępu do informacji dotyczących naprawy i utrzymania pojazdów w brzmieniu obowiązującym w chwili udzielenia homologacji.
⁷ Tylko wtedy, gdy hak holowniczy jest zamontowany fabrycznie.
 *Wysokość dotyczy modelu M Competition.



TWOJA NOWA APLIKACJA.

POBIERZ APLIKACJĘ BMW BROCHURES I ODKRYJ RADOŚĆ Z JAZDY!

BMW X5 M COMPETITION:

8-cylindrowy silnik benzynowy M TwinPower Turbo, 460 kW (625 KM), 21-/22-calowe obręcze kół ze stopów lekkich Star Spoke 809 M Bicolor z ogumieniem mieszanym, lakier metalizowany w kolorze niebieskim Marina Bay, wielofunkcyjne fotele przednie M w pełnej tapicerce ze skóry Merino w kolorze srebrnym Silverstone, aluminiowe listwy ozdobne Crossline.

BMW X6 M COMPETITION:

8-cylindrowy silnik benzynowy M TwinPower Turbo, 460 kW (625 KM), 21-/22-calowe obręcze kół ze stopów lekkich Star Spoke 818 M Bicolor z ogumieniem mieszanym, lakier niemetalizowany w kolorze Urban Green, wielofunkcyjne fotele przednie M w pełnej tapicerce ze skóry Merino i alcantary w kolorze czarnym i kontrastującym beżu Midrand, listwy ozdobne z karbonu.

W katalogu przedstawione są modele, elementy wyposażenia i możliwości konfiguracji (wyposażenie standardowe i dodatkowe) samochodów dostarczanych przez BMW AG na rynek niemiecki. Zakres wyposażenia i możliwości konfiguracji wyposażenia standardowego i dodatkowego w poszczególnych modelach mogą ulec zmianie po terminie zamknięcia wydania 18.03.2020 r. oraz w innych krajach Unii Europejskiej. Szczegółowych informacji udzielają salony sprzedaży BMW. Zmiany konstrukcji i wyposażenia zastrzeżone.

Po zakończeniu fazy użytkowania każdy pojazd może oczywiście zostać poddany recyklingowi lub zutylizowany. Dalsze informacje na temat zwrotu starego samochodu można znaleźć na naszej stronie internetowej www.bmw.pl/recycling.

© BMW AG, Monachium / Niemcy. Przedruk, również we fragmentach, tylko za pisemną zgodą BMW AG, Monachium.

411 003 266 83 2.2020 CB. Wydrukowano w Niemczech 2020 r.